

Izrada snimača podataka, obrada i vizualizacija prikupljenih podataka bazirano na principima slobodnog i otvorenog koda

Cetina, Kristijan

Undergraduate thesis / Završni rad

2019

Degree Grantor / Ustanova koja je dodijelila akademski / stručni stupanj: **Istrian University of applied sciences / Istarsko veleučilište - Università Istriana di scienze applicate**

Permanent link / Trajna poveznica: <https://um.nsk.hr/um:nbn:hr:212:357605>

Rights / Prava: [In copyright](#) / [Zaštićeno autorskim pravom.](#)

Download date / Datum preuzimanja: **2024-09-27**



Repository / Repozitorij:

[Digital repository of Istrian University of applied sciences](#)



image not found or type unknown

ISTARSKO VELEUČILIŠTE – UNIVERSITÀ ISTRIANA
DI SCIENZE APPLICATE

Preddiplomski stručni studij Politehnike

ZAVRŠNI RAD
IZRADA SNIMAČA PODATAKA, OBRADA I VIZUALIZACIJA
PRIKUPLJENIH PODATAKA BAZIRANA NA PRINCIPIMA
SLOBODNOG I OTVORENOG KODA

Kristijan Cetina

PULA, 2019.

ISTARSKO VELEUČILIŠTE – UNIVERSITÀ ISTRIANA
DI SCIENZE APPLICATE

Preddiplomski stručni studij Politehnike

ZAVRŠNI RAD

**IZRADA SNIMAČA PODATAKA, OBRADA I VIZUALIZACIJA
PRIKUPLJENIH PODATAKA BAZIRANA NA PRINCIPIMA
SLOBODNOG I OTVORENOG KODA**

Kolegij: Elektronika 2
Student: Kristijan Cetina
Mentor: Sanja Grbac Babić mag. računarstva, viši predavač

PULA, rujan 2019.

Mojoj mami Vlasti

Zahvala

Zahvaljujem svojoj mentorici Sanji Grbac Babić, mag. računarstva, višoj predavačici na izdvojenom vremenu i podršci, kako na izradi ovog rada, tako i tijekom cijelog studiranja na Politehnici. Svojm smirenim pristupom uvelike je olakšala proces učenja i rada, bilo da se radilo o stručnim tehničkim pitanjima ili ostalim izazovima s kojima se studenti susreću.

Zahvaljujem se i svojim timskim kolegama, Stjepanu Grginu i Igoru Mrkiću, s kojima sam od samog početka sudjelovao na svim timskim zadacima i njihovoj pomoći pri individualnom radu. Team *One* rocks.

Zahvaljujem se i svim ostalim profesorima i djelatnicima Politehnike koja je tokom studija narasla i preimenovana u Istarsko Veleučilište - Università Istriana Di scienze applicate na nesebičnoj potpori kada je god to bilo potrebno. Vi činite ovu ustanovu ono što ona je.

Naposljetku veliko hvala mojoj obitelji na potpori i razumijevanju tijekom mojeg ponovnog studiranja. Draga mama, iako više nisi s nama znam da bi bila sretna. Neizmjereno Ti hvala na svemu.

"A good scientist is a person with original ideas. A good engineer is a person who makes a design that works with as few original ideas as possible. There are no prima donnas in engineering" - Freeman Dyson

Izjava o samostalnosti izrade završnog rada

Izjavljujem da sam završni rad na temu *Izrada snimača podataka, obrada i vizualizacija prikupljenih podataka bazirana na principima slobodnog i otvorenog koda* samostalno izradio uz pomoć mentorice Sanje Grbac Babić mag. računarstva, koristeći navedenu stručnu literaturu i znanje stečeno tijekom studiranja. Završni rad pisan je u duhu hrvatskoga jezika.

Student: Kristijan Cetina

Sažetak

Prikupljanje, obrada i vizualizacija podataka nalazi se na svakom koraku našega života. U ovom radu prikazan je postupak izrade snimača podataka koristeći Arduino platformu te obrada podataka koristeći isključivo alate otvorenog i slobodnog koda. Hardwareska platforma trenutno koristi GPS prijemnik i temperaturni senzor te se u budućnosti planira povećanje broja senzora. Podatci koji se skupljaju na uređaju spremaju se lokalno na memorijsku karticu ne bi li se kasnije analizirali na računalu pri čemu se koristi programski jezik Python unutar Jupyter notebook okruženja uz pomoć Pandas, NumPy i Matplotlib biblioteka. Izrađeni alat za analizu radi na svim popularnim operacijskim sustavima danas u upotrebi.

U duhu otvorenog koda i dobre prakse znanstvene zajednice ovaj rad je napisan koristeći \LaTeX sustav te je kompletan rad *hostan* na GitHub-u i slobodano dostupan svim zainteresiranim stranama koji žele nastaviti rad na ovoj temi.

Ključne riječi

Arduino, Python, Matplotlib, open-source, obrada podataka

Sommario

La raccolta, l'elaborazione e la visualizzazione dei dati è presente in ogni aspetto della nostra vita. In questa tesi è documentata la creazione di uno strumento per la raccolta dati creato su piattaforma Arduino, e l'elaborazione dei dati raccolti usando esclusivamente strumenti *Open Source*. La piattaforma hardware attuale usa un ricevitore GPS ed un sensore di temperatura mentre per future evoluzioni è in programma l'incremento del numero di sensori. I dati raccolti dallo strumento vengono immagazzinati sulla scheda di memoria per poi essere analizzati sul computer. Per l'analisi dei dati viene usato il linguaggio di programmazione Python sull'ambiente di programmazione Jupyter notebook, con l'ausilio di biblioteche Pandas, NumPy e Matplotlib. Lo strumento qui descritto è compatibile con tutti i sistemi operativi più popolari oggi in uso.

Nello spirito della filosofia Open Source e della cultura scientifica questa tesi è stata scritta usando il sistema \LaTeX ed è disponibile liberamente su GitHub per tutti coloro che fossero interessati a continuare il lavoro fatto su questo tema.

Parole chiave:

Arduino, Python, Matplotlib, open-source, analisi dati

Abstract

Data acquisition, processing, and visualization are at every step of our lives. This paper describes how to record data using an Arduino and analyze them using free and open-source (FOSS) tools exclusively. The hardware platform is currently using a GPS receiver and a temperature sensor with the planned increase in the number of sensors in the future. The data collected on the devices is stored locally to a memory card and subsequently analyzed on a computer. The Python programming language within the Jupyter notebook environment was used for analysis with the help of the Pandas, NumPy and Matplotlib libraries. The created analysis tool works on all today popular operating systems.

In the spirit of the open-source and good practice of the scientific community, this paper was written using the L^AT_EX system and a complete project is hosted on GitHub freely available to all interested parties who wish to work on these topic.

Keywords:

Arduino, Python, Matplotlib, open-source, data analysis

Popis oznaka i kratica

Oznaka	Opis	Jedinica
t	vrijeme (sekunda)	s
θ	temperatura (Celzijev stupanj)	$^{\circ}C$
ν	brzina	m/s
s	udaljenost u metrima	m
f	frekvencija	Hz
C	kapacitet kondenzatora	F
	Veličina memorije	MB, 1MB = 1048576 bajtova

Kratica	Opis
GPS	Global Positioning System - Sustav globalnog pozicioniranja
SD	Secure Digital - format memorijske kartice
μ SD, microSD	mikro Secure Digital - kartica manjih fizičkih dimenzija
PWM	Pulse Width Modulation - Pulsno-širinska modulacija
IDE	Integrated Development Environment - Integrirano razvojno okruženje
GND	Točka nultog potencijala
SW	Software
HW	Hardware
NMEA	National Marine Electronics Association
UTC	Coordinated Universal Time - Standardno vrijeme
.csv	comma-separated values - vrijednosti odvojene zarezom
.md	Markdown datoteka

Sadržaj

Sažetak	IV
Ključne riječi	IV
Sommario	IV
Parole chiave:	IV
Abstract	V
Keywords:	V
Popis oznaka i kratica	VI
1 Uvod i opis zadatka	1
1.1 Opis i definicija problema	1
1.2 Cilj i svrha rada	2
1.3 Hipoteza rada	2
1.4 Metode rada	2
1.5 Struktura rada	3
2 Opis korištenih tehnologija	4
2.1 Slobodan i otvoreni kod	4
2.2 Arduino platforma	5
2.3 Jupyter Notebook	6
2.4 NumPy	7
2.5 Git	8
3 Prikupljanje podataka - hardware	10
3.1 GPS logging shield	11
3.2 Prikupljanje podataka o temperaturi	13
3.2.1 Softwareski filter	13
3.2.2 Hardwareski filter	15
3.3 Prikupljanje GPS podataka	17
3.4 Spremanje podataka na memorijsku karticu	18
4 Obrada podataka - software	19
4.1 Prikaz podataka vozila u kretanju	19

4.2 Prikaz podataka lifta	21
5 Zaključak	23
Literatura	24
Popis slika	25
A Programski kod na Arduino mikroračunalu	26
B Analiza podataka kretanja vozila	32
C Vizualizacija podataka kretanja lifta	38

Poglavlje 1

Uvod i opis zadatka

Tema ovog rada proizašla je iz autorove želje za proučavanjem tematike te kao gorljivim poklonikom metode učenja kroz praktičan rad i primjenu stečenog znanja i iskustva na rješavanje realnog problema. Dodatno, autorova je želja implementirati stečena znanja i razvijeni hardware i software u budućim projektima koje ima na umu. Koristeći dostupna i otvorena znanja značajno je lakše razvijati projekte, a otvarajući rad ostalim zainteresiranom stranama, omogućava se kolaboracija na usavršavanju projekta ili stvaranju baze za druge, kompleksnije projekte.

Arduino platforma odabrana je za korištenje u hardwareskom djelu rada jer ista predstavlja relativno jednostavan i povoljan pristup te uz veliki izbor dodatnih gotovih pločica za proširivanje mogućnosti (*shields*) s otvorenom dokumentacijom logičan je izbor.

Na softwareskoj strani izbor je pao na programski jezik Python te dodatne biblioteke Matplotlib i NumPy koje su isto tako otvorenog koda i besplatne za korištenje i dovoljno jednostavne za učenje. Dodajmo tome popularnost među akademskom i znanstvenom zajednicom isti se nameću kao logičan izbor.

1.1 Opis i definicija problema

Pri proučavanju bilo kojeg inženjerskog ili znanstvenog problema potrebno je prikupiti dovoljnu količinu podataka te iste analizirati i na reprezentativan način prikazati u pokušaju razumjevanja problema. GPS je globalno dostupan sustav putem kojim se mogu prikupiti dovoljno precizni podaci za civilnu primjenu te je format podataka standardiziran čime je omogućeno korištenje i standardnih metoda analize podataka. Ovisno o promatranom problemu, potrebni su razni dodatni podatci koje pružaju razni senzori. Temperatura je jedan o njih te je u ovom radu korišten klasični TMP36 temperaturni senzor i obrađeni podaci koji su skupljeni putem navedenog senzora.

1.2 Cilj i svrha rada

Cilj ovog rada bio je izraditi jednostavni snimač podataka (*datalogger*) koji će spremati GPS podatke zajedno s podacima prikupljenima s instaliranih senzora za kasniju analizu. Izrađeni uređaj namijenjen je kao snimač podataka u kompleksnijem sklopu koji se može koristiti kad god postoji potreba za loggiranje podataka. Uređaj je namijenjen zadovoljavanju širokog spektra potreba koje se mogu javiti bilo u industriji npr. prilikom praćenja pošiljki ili prilikom skupljanja podataka u istraživačke svrhe kako bi se razumio širi problem.

Sklop je temeljen na Arduino platformi koja omogućava lak razvoj prototipova uz široku dostupnost gotovih dodatnih modula (*shields*) koji se jednostavno spajaju na bazno mikroracunalo.

Prikupljeni podatci spremaju se na SD karticu uređaja u datoteku za kasniju obradu i analizu. Prikupljeni podaci se uz pomoć programskog jezika Python i dodatnih modula za statističku i numeričku analizu kao što su Pandas i Matplotlib obrađuju kroz sučelje interaktivne bilježnice Jupyter Notebook. Pristup obrade putem interaktivne bilježnice uz korištenje raznih tipova ćelija kao što su *Code Cells*, *Markdown Cells* i *Raw Cells* omogućava lakšu vizualizaciju i pregled samog rada koji je pogodan za kasnije dijeljenje svim zainteresiranim stranama koji žele pregledati ili nastaviti rad na analizi.

1.3 Hipoteza rada

Hipoteza ovog rada je da primjena pristupa otvorenog i slobodnog koda (računalnog koda, metode obrade podataka, algoritama i shema hardwarekog sklopa) omogućava izradu funkcionalnog sustava uz prihvatljive troškove i skromne resurse.

1.4 Metode rada

Tijekom izrade ovoga rada korištene su različite znanstveno-istraživačke metode od kojih je svaka najprikladnija postavljenom izazovu, a one su:

- Istraživačka metoda – za stjecanje uvida u zadane okvire zadatka
- Metoda logičke analize i sinteze – za prikupljanje podataka iz literature
- Deskriptivna metoda – za izradu uvodnog i završnog dijela projektnog zadatka
- Eksperimentalna metoda - u potrazi za optimalnim rješenjima za zadani dio problema

1.5 Struktura rada

Struktura ovoga rada podjeljena je u logičke cjeline. Nakon uvoda i objašnjavanja rada, u poglavlju 2 opisan je korišten pristup i primijenjene tehnologije kao i dano objašnjenje zašto je ista upotrebljena.

U poglavlju 3 opisan je izrađeni hardwareski elektronički sklop korišten za prikupljanje obrađenih podataka. U dodatku A priložen je izvorni kod koji se izvršava na Arduino mikroračunalu.

Poglavlje 4 opisuje postupak izrade analize prikupljenih podataka. Kompletna analiza nalazi se u dodatku B.

Kompletan Git repozitorij ovog rada javno je dostupan na <https://github.com/KristijanCetina/BachelorThesis>

Poglavlje 2

Opis korištenih tehnologija

2.1 Slobodan i otvoreni kod

Izraz otvoreni kod (*open source*) odnosi se na nešto što ljudi mogu slobodno mijenjati i dijeliti jer je dizajn javno dostupan[1]. Izraz je nastao u kontekstu razvoja računalnog softwarea dok se danas odnosi na pristup radu bio on software, hardware ili kakav drugi tip projekta. Važno je napomenuti kako postoje razne licence pod kojima se objavljuju open source radovi, a u praksi se razlikuju u načinu na koji izmjenjeni i izvorni rad mora biti distribuiran svim ostalim zainteresiranim stranama.

Razlozi i prednosti primjene open source pristupa projektima su višestruke, a neki od njih su:

- Kontrola proizvoda
- Učenje i trening
- Sigurnost
- Stabilnost

Kontrola proizvoda: Kada je izvorni kod i ostala dokumentacija nekog proizvoda otvorena, tada se može pogledati kako točno radi taj proizvod i na koji je način izgrađen. Time svaki korisnik može imati kontrolu nad onime što koristi jer ne postoji koncept crne kutije (*BlackBox concept*) što omogućava da uz dostupan kod i sheme popravi ili unaprijedi proizvod. Zapitajmo se koliko puta smo se osobno susreli sa situacijom da smo zbog kvara nekog uređaja bili primorani posjetiti i platiti ovlaštenog servisera koji ima specijalni alat za dijagnostiku i popravke?

Učenje i trening: Uvidom u otvorenu dokumentaciju možemo vidjeti kako je neki stručnjak riješio određeni problem te se to rješenje u potpunosti ili modificirano može primjeniti na vlastiti. Otvorena

dokumentacija omogućava proučavanje rješenja određenih problema skraćujući vrijeme i pojeftinjuje razvoj novih proizvoda koji imaju slične zahtjeve. Znanstvenici objavljuju svoja otkrića ne bili ih mogli koristiti. Inženjeri u svakodnevnom radu ne izvode i dokazuju npr. Ohmov ili Newtonove zakone, već ih samo primjenjuju.

Sigurnost: Proučavanjem objavljene dokumentacije projekta drugi stručnjaci iz toga područja mogu uvidjeti neke propuste koje autori zbog kompleksnosti proizvoda ili drugih razloga nisu primjetili te dojaviti autorima pogrešku ne bili se ista mogla ispraviti. Neke pogreške mogu se pojaviti u iznimno malom broju slučajeva ili kada se posloži veliki broj faktora te nije realno očekivati da se prilikom testiranja proizvoda simulira svaki mogući scenarij korištenja. Zainteresirane strane mogu dodatno testirati proizvod u specifičnim uvjetima i na taj način otkriti inače skrivenu pogrešku u proizvodu čijim otklanjanjem proizvod postaje sigurnijim.

Stabilnost: Mnogi proizvodi koriste se za vrlo važne aspekte rada nekog većeg sustava te njihova zamjena iziskuje velike promjene i investicije, a ponekada nije niti moguća. Korištenjem proizvoda i dokumentacije otvorenog koda omogućava se korištenje uz nastavak podrške kao i njegovo korištenje nakon eventualnog nestanka kompanije koja je napravila proizvod te isti više nije dobavljen od proizvođača. Ako se koriste open source proizvodi moguće je, ukoliko se ukaže potreba, samostalno rekreirati proizvod.

2.2 Arduino platforma

Arduino je elektronička platforma otvorenog koda¹ temeljena na hardwareu i softwareu koji je lako za koristiti. Arduino platforma obuhvaća mikrokontrolerske pločice temeljene na AVR arhitekturi s integriranim digitalnim, analognim ulazima i izlazima kao i PWM² izlazima. Platforma omogućuje jednostavno spajanje dodatnih vanjskih uređaja poput raznih senzora, releja, serva i motora putem dodatnih upravljačkih modula te ostale elektroničkih i elektromehaničkih komponenti. Sheme svih mikrokontrolera objavljene su pod Creative Commons³ licencom te javno dostupne svim zainteresiranim stranama.

Arduino pločice relativno su povoljne u usporedbi s ostalim platformama i kao takve omogućavaju pristupačnije učenje svim zainteresiranim. Potrebno je ponekad malo spretnosti s lemilicom, iako se

¹<https://www.arduino.cc/en/Guide/Introduction>

²Pulse Width Modulation - Pulsna širinska modulacija

³<https://creativecommons.org/>

često mogu slagati moduli na prototipnoj pločici bez lemljenja sa izradom spojeva putem spojnih žica.

Jednostavno korisničko sučelje (IDE⁴) za izradu korisničkih programa (*sketch*) je jednostavno za korištenje početnicima dok istovremeno iskusnim korisnicima omogućava izradu vrlo kompleksnih programa. IDE je kompatibilan s većinom danas rasprostranjenih operacijskih sustava (GNU/Linux, MacOS i Windows). Programski jezik za izradu programa je temeljen na C/C++ te omogućava daljnje proširivanje kroz C++ biblioteke ili korištenje AVR-C programskog jezika.

2.3 Jupyter Notebook

U ovom radu za obradu i prikazivanje podataka korišten je programski jezik Python⁵ uz dodatke NumPy⁶, Pandas⁷ i Matplotlib⁸. NumPy i Pandas omogućuju lakšu manipulaciju podacima dok Matplotlib omogućuje izradu kvalitetnih grafova s velikom mogućnošću prilagodbe raznim željama i potrebama. Sve zajedno implementirano je kroz sustav *interaktivne bilježnice* Jupyter notebook⁹ koja omogućuje brzu i jednostavnu obradu podataka kao i njeno dijeljenje sa svim zainteresiranim stranama. Jupyter notebook je web aplikacija otvorenog koda koja se može izvršavati na lokalnom računalu ili koristeći resurse računalstva u oblaku. Podržava razne programske jezike poput Julia, Ruby, R, C++ i mnoge druge te u ovom radu korišten Python. Jupyter notebook omogućuje kreiranje i dijeljenje dokumenata koji sadrže izvršivi programski kod, jednadžbe, grafove i vizualizacije te popratni tekst u jednoj cijelini koju trenutno drugim načinima nije moguće ili je vrlo kompleksno za postići. Područja primjene su najčešće obrada i transformacija podataka, numeričke analize, statistički modeli, vizualizacija podataka, strojno učenje i još mnogo toga.

U alatima tipa Excel, gdje su korištene formule skrivene iza podataka u ćelijama te se greške lako potkradu i još lakše ostanu nezamječene. Istraživanja su pokazala značajnu količinu grešaka u Excel proračunskim tablicama koje su u dnevnoj uporabi diljem organizacija, od kojih neke su imale i značajne negativne financijske implikacije[2]. Iako je istraživanje starijeg datuma jedan od glavnih razloga pogrešaka (skrivenih formula) je i dalje prisutan te je realno za očekivati kako se pogreške i dalje događaju, a sve većom uporabom proračunskih tablica za očekivati je kako broj istih s greškama raste.

⁴Integrated development environment - Integrirano razvojno okruženje

⁵<https://www.python.org/>

⁶<https://numpy.org/>

⁷<https://pandas.pydata.org/>

⁸<https://matplotlib.org/>

⁹<https://jupyter.org/>

Primjenom interaktivnih alata poput Jupyter notebooka koji imaju vidljivo prikazane formule koje koriste za proračun i kod za manipulaciju podataka, lakše se mogu uočiti pogreške unutar istih te se mogu ispraviti. Primjenom metodologije testiranja koja je poznata u industriji razvoja softwarea, pogreške se mogu dodatno smanjiti. Jedan od poznatijih projekata analize velike količine podataka je zasigurno detekcija gravitacijskih valova nastalih spajanjem dvaju crnih rupa koristeći LIGO teleskop (*Laser Interferometer Gravitational-Wave Observatory*)¹⁰

2.4 NumPy

NumPy je fundamentalni paket za numeričku analizu koristeći Python. Između ostalih funkcija sadrži

- snažan alat za rad s N-dimenzionalnim poljima
- alat za intergraciju C/C++ i Fortran programskog koda
- korisne alate za algebarske operacije, Fourierovu analizu i ostale numeričke mogućnosti

Osim što značajno olakšava numeričku i statističku analizu skupa podataka, NumPy zbog svoje strukture i reprezentacije polja podataka omogućava značajno poboljšanje performansi obrade podataka. Kako bi demonstrirali razliku u performansama između čistog Pythona i NumPy biblioteke možemo napraviti jednostavan eksperiment koji se sastoji od sumiranja elemenata u polju veličine 10^6 elemenata i mjeriti vrijeme potrebnog za izvršenje zadatka.

Na slici 2.1 prikazana je razlika u brzini izvršavanja operacija sumiranja zadanog polja elemenata. Vrijeme potrebno za sumiranje elemenata koristeći samo Python iznosi $26.8ms \pm 750\mu s$ dok koristeći NumPy vrijeme za isti zadatak iznosi $403\mu s \pm 2.46\mu s$ ¹¹. Vidljiva je značajna razlika u potrebnom vremenu za izvršenje zadatka, a iskustva industrije[3] pokazuju još veću razliku pri kompleksnijim zadacima.

¹⁰<https://www.gw-openscience.org/tutorials/>

¹¹ Rezultati mogu varirati u zavisnosti o korištenom računalu

```
In [21]: 1 import numpy as np

In [22]: 1 g=list(range(1000000))

In [23]: 1 %timeit sum(g)
26.8 ms ± 750 µs per loop (mean ± std. dev. of 7 runs, 10 loops each)

In [24]: 1 g_array = np.array(g)

In [25]: 1 %timeit np.sum(g_array)
403 µs ± 2.46 µs per loop (mean ± std. dev. of 7 runs, 1000 loops each)
```

Slika 2.1: Usporedba performansi Pythona i NumPy biblioteke

2.5 Git

Git¹² je distribuirani sustav za verzioniranje koda i ostalog rada kojeg želimo dijeliti sa suradnicima. Git svojim jednostavnim i brzim granama omogućuje lakši razvoj proizvoda kao i ispitivanje mogućnosti i funkcija. Kada se želi ispitati neka funkcionalnost bez ugrožavanja dosadašnjeg rada nema potrebe kopirati cijeli projekt u novi folder i onda u njemu testirati već se jednostavno kreira nova grana u kojoj se radi razvoj i kada smo sigurni da sve radi kako želimo onda se ta grana ujedini s glavnom granom projekta koja prihvati dodatne funkcionalnosti razvijene za proizvod. Kako je Git lagan za resurse može se kreirati vrlo veliki broj grana za razne potrebe bez značajnog utjecaja na performanse razvojnog računala ili potrošnje spremišnog prostora.

S obzirom na distribuiranu narav Gita, svaki suradnik koji radi na projektu ima svoju kopiju na kojoj radi te nije vezan za neki server i stalnu komunikaciju s ostatkom tima, već je ista potrebna samo kada se povlače i šalju učinjene promjene.

Git je nastao 2005 godine za potrebe razvoja Linux jezgre i od tada je poprimio mnoge simpatije unutar inženjerske zajednice koja ga koristi kako bi zajednički razvijala projekte.

Kako bi se olakšalo dijeljenje i suradnja na projektima, 2008. godine je pokrenut GitHub - centralno mjesto za usluge poslužitelja¹³ (*hosting*) putem kojeg je moguće pratiti životni ciklus i povijest projekta. Svatko može pronaći projekt koji ga zanima te, ukoliko ima dovoljno vremena i znanja, može pridonijeti njegovom razvoju. Brojne kompanije koriste

¹²<https://git-scm.com/>

¹³<https://github.com/features>

GitHub kako bi podijelile svoje projekte. Podatak od travnja 2019. godine kaže kako više od 2.1 milijuna kompanija i organizacija koristi GitHub. Jedna od njih je i Adafruit - kompanija koja proizvodi elektroničke dodatke za Arduino i druge platforme i fokusirana je na edukaciju posebice mladih (i onih koji se tako osjećaju), a njihov GitHub sadrži više od 1100 repozitorija¹⁴. Upravo je njihov GPS Logger Shield korišten u ovom projektu, a dostupnost dokumentacije i podrška jedan je od glavnih razloga zašto je odlučeno korištenje upravo ovog proizvoda.

¹⁴<https://github.com/adafruit/>

Poglavlje 3

Prikupljanje podataka - hardware

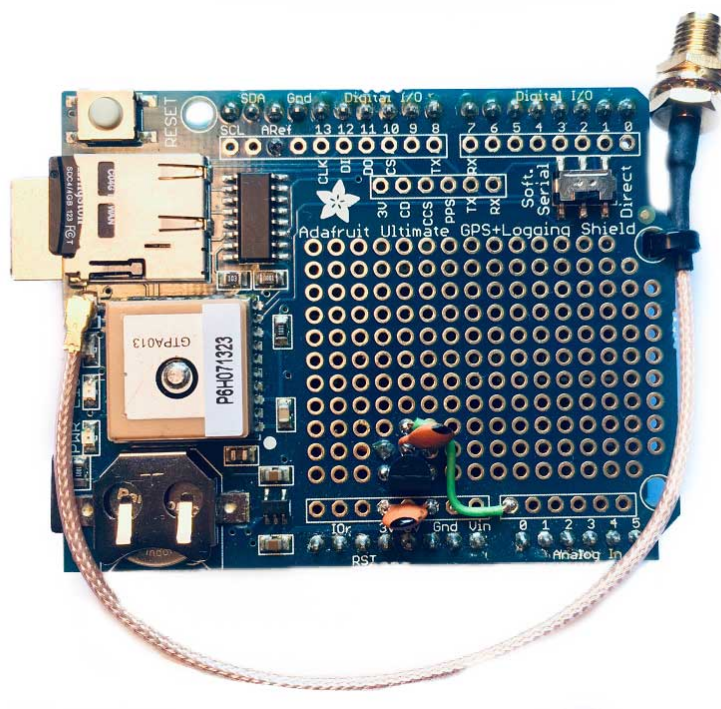

Slika 3.1: Izgled korištenog hardwarekog sklopa

Na slici 3.1 prikazan je zgotovljeni hardwareski sklop korišten u ovom radu. Ispod GPS prijemnika s utorom za microSD karticu i prototipnim područjem nalazi se Arduino UNO mikrokontroler. Za bolji prijem signala korištena je GPS antena, a za spajanje se koristi adapterski kabel (*pigtail*).

Dodatno se može vidjeti temperaturni senzor TMP36 zajedno s filter kondenzatorima.

U prilogu A prikazan je cjeloviti izvorni kod koji se izvršava na Arduino mikrokontroleru.

3.1 GPS logging shield

Na shemi 3.2 nalazi se shema gotovog elektroničkog sklopa kako dolazi iz tvornice^{1,2}. Na samoj tiskanoj pločici postoji takozvano prototipno područje za dodavanje vanjskih elemenata čiji je raster 2.54 mm koji odgovara standardu *through-hole* elemenata. Na to područje je dodan temperaturni senzor TMP36³ zajedno s dodatnim pasivnim elementima koji služe kao filter smetnji koje se javljaju u radu zbog okoline. Shema spoja je prikazana na slici 3.3.

¹Kompletna dokumentacija dostupna je na <https://learn.adafruit.com/adafruit-ultimate-gps-logger-shield?view=all>

²GitHub repozitorij korištene verzije dostupan na <https://github.com/adafruit/Adafruit-GPS-Logger-Shield-PCB>

³Datasheet dostupan na https://github.com/KristijanCetina/BachelorThesis/blob/master/resources/TMP35_36_37.pdf

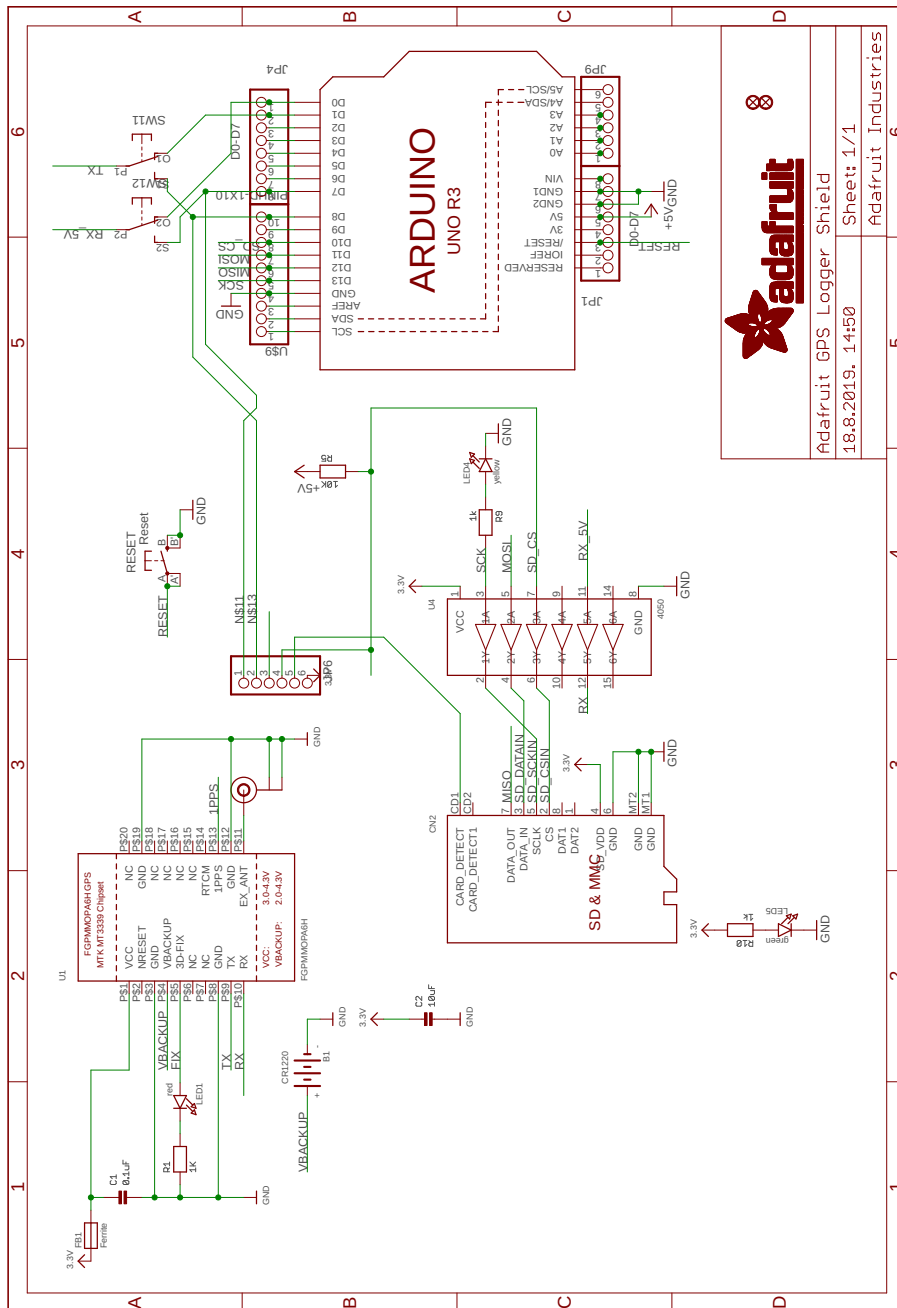

adafruit

Adafruit GPS Logger Shield
18.8.2019, 14:50
Sheet: 1/1
Adafruit Industries

Slika 3.2: Shema Adafruit GPS Logger Shield

3.2 Prikupljanje podataka o temperaturi

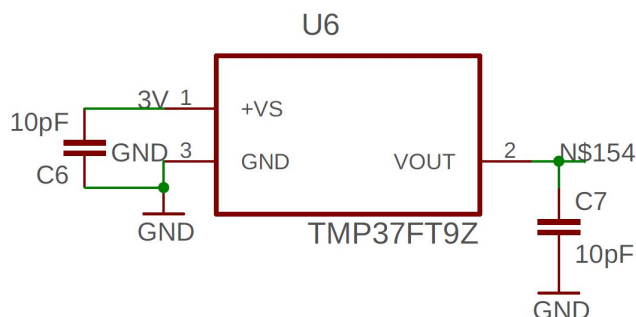

Slika 3.3: Shema spoja TMP36 senzora

Kako svaki elektronički sklop ima definirani raspon radne temperature važno je znati u kojim se uvjetima isti nalazi. Ukoliko je temperatura previsoka, može se uključiti aktivno hlađenje, ili, ako se unaprijed zna da će se sklop nalaziti pod povišenom radnom temperaturom tada se može konstruirati adekvatan sustav hlađenja. Isto vrijedi za prenisku temperaturu. Prema ranije spomenutoj shemi 3.3, dodan je temperaturni senzor koji mjeri radnu temperaturu okoline uređaja. Pri testiranju, ova vrsta senzora pokazala se veoma pouzdanom, uz minimalno samozagrijavanje koje bi utjecalo na točnost mjerene veličine, ali je isto tako pokazala vrlo brze promjene izlazne vrijednosti koja može imati uzrok u vanjskim smetnjama. Kako bi se otklonio taj problem primijenjena su dva rješenja. Prvi je hardwareski filter - kondenzatori koji su prikazani na shemi 3.3, a drugi je softwareski filter. Tvornički podatci o izlaznom naponu šuma mogu se pronaći u datasheetu uređaja, slika 20. Na slici 3.4 prikazane su izlazne vrijednosti senzora bez ikakvog filtriranja i obrade. Frekvencija uzorkovanja je 10Hz (10 očitavanja u sekundi) Svakako nije realno za očekivati da se temperatura mijenja sukladno očitanim vrijednostima.

3.2.1 Softwareski filter

Softwareski filter radi na principu očitavanja 10 vrijednosti sa senzora te ih sprema u polje. Potom ih sortira po veličini i uzima medijan⁴ vrijednost kao točnu temperaturu. Time se eliminiraju sve vrlo visoke i vrlo niske vrijednosti koje se mogu pojaviti zbog šuma u signalu. Vrijednosti se čitaju svakih 100 ms te uz računanje na bazi 10 vrijednosti daju frekvenciju od 1 očitavanja u sekundi koja odgovara i frekvenciji uzorkovanja podataka s GPS

⁴Medijan (mediana, centralna vrijednost) je pojam iz statistike koji određuje sredinu distribucije. Pola vrijednosti skupa (distribucije) nalazi se iznad mediane, a pola ispod

senzora. Prilikom testiranja utvrđeno je da veći broj uzoraka ne doprinosi kvaliteti izmjerenih vrijednosti, dok se pri manjem broju uzoraka može se potkrasti poneka nerealna vrijednosti. Kako je očekivano vrijeme promjene temperature značajno duže od 1 sekunde onda su prihvaćene navedene vrijednosti i metoda filtriranja. Na slici 3.5 prikazane su izlazne vrijednosti senzora nakon primjene opisanog softverskog filtera. Primijeti se značajno manje skokova od nečega što se može smatrati stvarnom vrijednosti.

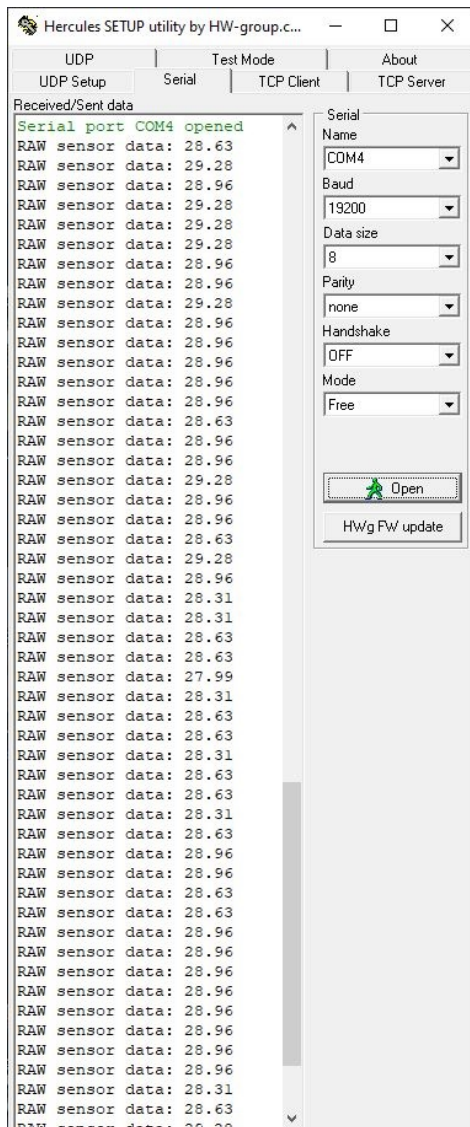

Slika 3.4: Vrijednosti senzora bez filtriranja

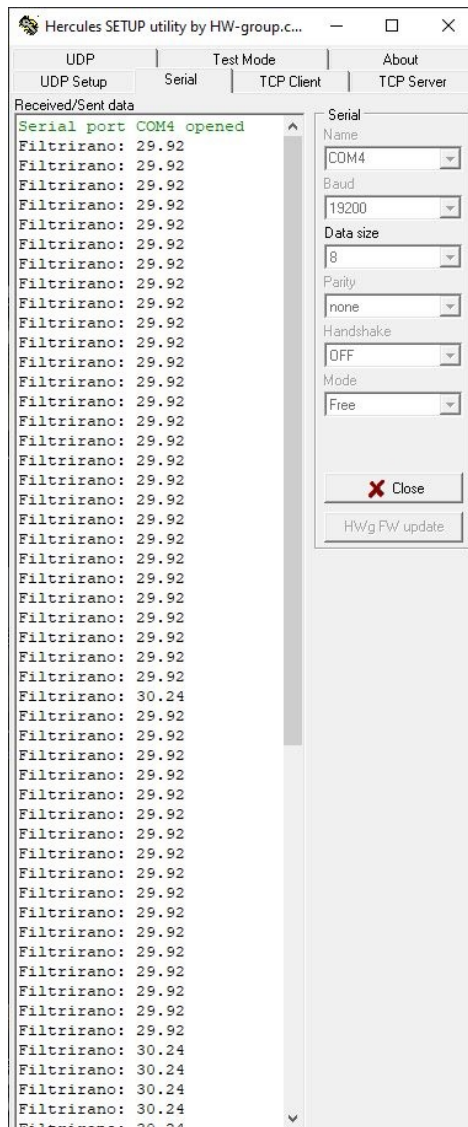

Slika 3.5: Vrijednosti senzora sa softverskim filtriranjem

3.2.2 Hardwareski filter

Filter je jednostavna mreža keramičkih kondenzatora vrijednosti $10pF$ koji su spojeni što bliže senzoru između izvoda za napajanje i izlaza senzora prema točki nultog potencijala (*GND*, *masa*) kako bi apsorbirali eventualne smetnje. Iako je softwareski filter u nekim situacijama dovoljno dobar, ovo jednostavno i jeftino rješenje daje dodatni sloj filtriranja koji za posljedicu ima vrlo glatko očitavanje temperature bez skokova u vrijednostima.

Primjenom kombinacije softwareskog i hardwareskog filtriranja postignuta je vrlo zadovoljavajuća karakteristika dobivenih stabilnih vrijednosti bez nerealnih skokova i s vrlo glatkom tranzicijom kod grijanja ili hlađenja sklopa. Dobivene vrijednosti prikazane su na slici 3.6.

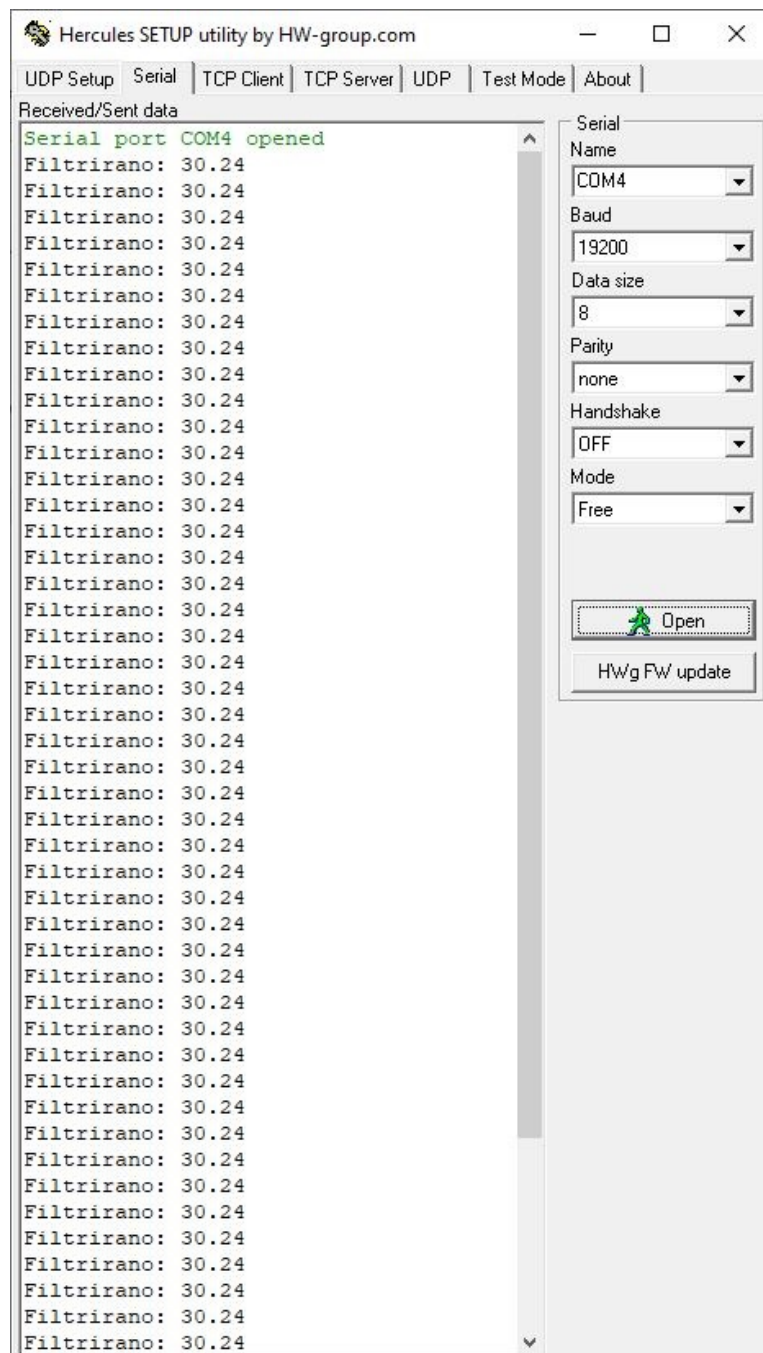

Slika 3.6: Vrijednosti senzora primjenom kombinacije Sw i Hw filtera

3.3 Prikupljanje GPS podataka

GPS⁵ je javni sustav u vlasništvu vlade SAD-a⁶ koji služi globalnom pozicioniranju temeljen na satelitima s atomskim satovima koji odašilju vrlo točno i precizno trenutno vrijeme te su sinkronizirani sa zemaljskim satovima. Bilo kakva odstupanja se korigiraju na dnevnoj bazi. Prijemnik prima signal satelita te izračunava točnu poziciju temeljenu na poznatoj poziciji satelita i razlikama u primljenim vremenima od svakog satelita. Minimalno su potrebna 3 satelita za dobivanje koordinata i 4 satelita za dobiti pozicija o nadmorskoj visini prijemnika.

U ovom radu korišten je GPS chip MTK3339⁷ integriran na prije spomenuti Adafruit Ultimate GPS Logger Shield.

Kao koristan izlaz prijemnik daje NMEA⁸ rečenicu. Ovisno o potrebnim podacima, mogu se koristiti razne rečenice, a u ovoj primjeni korištena je \$GPRMC⁹ koja daje minimalne potrebne podatke, a među kojima su vrijeme (UTC) i datum, trenutna pozicija i brzina. Primjer \$GPRMC rečenice je

```
$GPRMC,053005.000,A,4457.8784,N,01356.1351,E,36.41,124.90,310719,,A*58
```

pri čemu je:

\$GPRMC	Oznaka rečenice
053005.000	UTC vrijeme (7:30:05 lokalno)
A	Oznaka valjanosti, A = OK, V = warning
4457.8784,N	Zemljopisna širina
01356.1351,E	Zemljopisna dužina
36.41	Brzina u čvorovima ($\approx 67km/h$)
124.90	Smjer kretanja
310719	Datum (31. srpnja 2019.)
A*58	Checksum (kontrolni broj)

Prilikom provjere primljenih podataka obavezno se provjerava

- da li primljeni checksum odgovara izračunanom za datu rečenicu kako bi se izbjegle pogreške u komunikaciji,
- je li oznaka valjanosti *A* što znači da uređaj ima prijem s dovoljnog broj satelita da se primljenim podacima može vjerovati.

Provjeru valjanosti i checksuma vrši biblioteka dostupna za Arduino platformu zajedno s ostalom dokumentacijom uređaja te nije bilo potrebno pisati poseban kod koji će to raditi.

⁵Global Positioning System - Sustav globalnog pozicioniranja

⁶<https://www.gps.gov>

⁷<https://cdn-shop.adafruit.com/datasheets/GlobalTop-FGPMMPA6C-Datasheet-VOA-Preliminary.pdf>

⁸https://www.nmea.org/content/STANDARDS/NMEA_0183_Standard

⁹<http://aprs.gids.nl/nmea/>

3.4 Spremanje podataka na memorijsku karticu

Na korištenom Adafruit Ultimate GPS Logger Shieldu postoji utor za microSD memorijsku karticu koja se koristi za zapisivanje prikupljenih podataka kako bi se isti mogli kasnije obraditi i prikazati. Sustav prikupljene podatke sprema na memorijsku karticu u .csv¹⁰ formatu pogodnim za kasniju obradu putem Excel programskog alata ili drugih alata za obradu i vizualizaciju podataka. Svaki red predstavlja jedan zapis, a u odnosu na ranije prikazanu \$GPRMC rečenicu, na kraju je dodan i podatak o trenutnoj temperaturi u °C koja je očitana sa senzora opisanog u poglavlju 3.2. Frekvencija zapisivanja podatka je postavljena na 1 zapis u sekundi. Datoteka se automatski kreira prilikom uključivanja sklopa ako je SD kartica prisutna. Ime datoteke je GPSLOGXX.csv pri čemu je XX broj koji počinje od 00 i uvećava je za 1 kod svakog pokretanja. Testiranje je pokazalo da veličina datoteke s 10 sati (≈ 36000 zapisa) snimljenih podataka iznosi otprilike 2.7 MB.

¹⁰Comma Separated Values

Poglavlje 4

Obrada podataka - software

Kako je već spomenuto u uvodu i opisu korištenih tehnologija, analiza podataka izrađena je koristeći Python programski jezik unutar Jupyter Notebook interaktivne bilježnice uz dodatak Numpy biblioteke za numeričku analizu i Matplotlib biblioteke za izradu grafova.

4.1 Prikaz podataka vozila u kretanju

Kao prvi primjer obrade podataka izrađena je analiza kretanja vozila i vizualizirani su prikupljeni podatci. U dodatku B prikazana je cjelokupna analiza podataka te demonstriran završni proizvod koji može biti dalje distribuiran u printanoj verziji ili preferirano u digitalnom obliku koji onda omogućava daljni rad na istome.

Koristeći razne tipove ćelija unutar Jupyter notebooka, stvorena je prikazana analiza. Tip ćelije *Markdown* podržava formatiranje i sintaksu `.md` Markdown datoteke¹, a koje se koriste za opisni dio analize kako bi čitatelj znao o čemu se radi bez potrebe proučavanja programskog koda.

Tip ćelije *Code* omogućuje unošenje i izvršavanje programskoga koda koji će napraviti neku željenu radnju. Ćelije se mogu izvršavati jedno po jedna ili sve u sekvencijalnom nizu.

Na kraju postoje i *Output* ćelije koje prikazuju izlazni rezultat izvršene *code* ćelije.

Kako bi mogli koristiti navedene dodatne module u Python prvo ih je potrebno uvesti

```
import pandas as pd
import matplotlib.pyplot as plt
from numpy import genfromtxt, arange, sin, pi
from matplotlib import style
from matplotlib import dates as mpl_dates
```

¹<https://www.markdownguide.org/>

```
import numpy as np
from pandas.plotting import register_matplotlib_converters
register_matplotlib_converters()
```

Konvencija je da se NumPy biblioteka skraćeno imenuje **np** kako bi se olakšalo kasnije korištenje u radu. Isto vrijedi i za ostale često korištene biblioteke.

Nakon toga potrebno je navesti koja se datoteka s podacima koristi i nazvati stupce podataka

```
filename='GPSLOG10.CSV'
data=pd.read_csv(filename, header=None, delimiter=',',
names=['Sentence', 'Time', 'Validity', 'Latitude', 'NS', 'Longitude', 'EW',
'Speed', 'Direction', 'Date', 'NA1', 'NA2', 'Checksum', 'Temperature'])
```

Pri čemu je `GPSLOG10.CSV` ime datoteke u kojem su spremljeni podatci.

Nakon uvodnih radnji, spremni smo započeti s analizom podataka i vizualizacijom onih koje nas zanimaju. U ovisnosti o željenim rezultatima ovisit će i potrebne operacije koje je potrebno poduzeti. Ponekad su podatci već u takvom formatu da se mogu odmah koristiti, dok je ponekada potrebno napraviti veću ili manju manipulaciju nad njima kako bi bili pogodni za korištenje. U svakom slučaju, vrlo je važno poznavati strukturu seta podataka koji se koristi kako bi se izbjegle pogreške zbog njegovog nepoznavanja ili korištenja krive mjerne jedinice. Godine 1999., NASA je izgubila 125 milijuna vrijedan *Mars Climate Orbiter* zbog previda pretvorbe jedinica[4] što samo pokazuje koliko je to realna zamka u koju i najbolji svjetski stručnjaci mogu upasti. U ovom slučaju, brzina je prikazana u čvorovima što odgovara prijednom putu od jedne nautičke milje u sat vremena. Ukoliko želimo prikazati brzinu u *km/h* potrebno je izvršiti pretvorbu jedinica. Jedna nautička milja iznosi 1852 *m* što znači da zapisanu brzinu treba pomnožiti s 1.852 kako bi dobili *km/s*.

Obzirom da je uvijek korisno vizualizirati kretanje veličine na grafu tako je i u ovom radu napravljen graf promjene brzine u vremenu prikazan na 4.1, što je koristeći Matplotlib vrlo jednostavno.

```
plt.plot(data['Time'], data['Speed']*1.852, 'b-')
```

Pri čemu `data['Time']` predstavlja apcisu grafa, a `data['Speed']` predstavlja ordinatu prikazanog grafa. `'b-'` je parametar kojim je definirana linija - linija plave boje. Svaki graf treba biti propisno obilježen pa su tako i na ovom grafu označene vrijednosti i imena osi, prikazane mjerne jedinice i dodana legenda, iako je prikazana samo jedna veličina.

Dodatno, iz dostupnih podataka može se napraviti graf kretanja temperature koji je prikazan u kompletnoj analizi u dodatku B. Osim podataka koji se mogu prikazati grafički, možemo pogledati i ostale statističke podatke kao što su minimalna i maksimalna temperatura tijekom promatranog razdoblja.

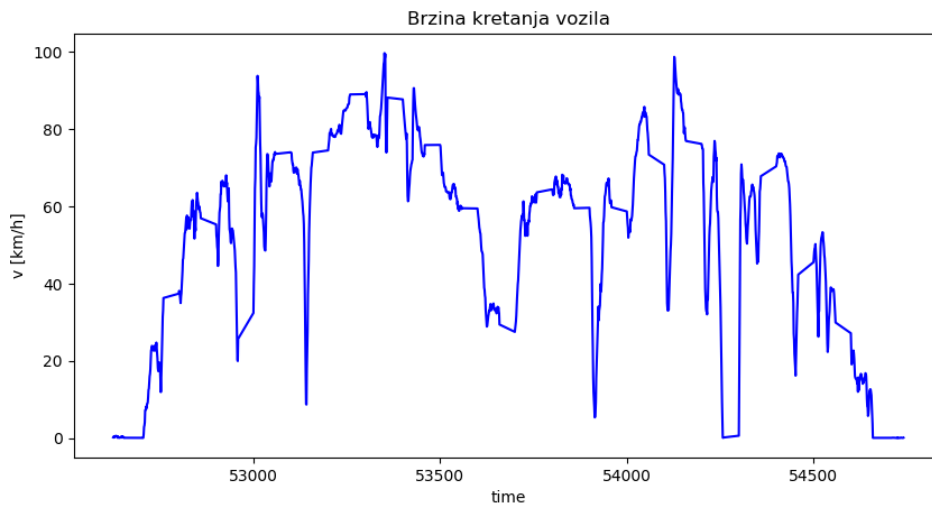

Slika 4.1: Izrađeni graf kretanja vozila

```
print ('Minimalna temperatura : _', np.min(data ['Temperature']), 'C')
print ('Maximalna temperatura : _', np.max(data ['Temperature']), 'C')
```

Ovdje su korištene ugrađene funkcije `min` i `max` NumPy biblioteke koje za parametar uzimaju set podataka temperature.

Zanima li nas prosječna temperatura tijekom promatranog razdoblja, tada i za to postoji funkcija koja nam olakšava rad. Umjesto da zbrajamo sve elemente te zbroj dijelimo s brojem elemenata, jednostavno možemo koristiti

```
print ('Prosjecna temperatura : _', '
{:.2f}'.format(np.mean(data ['Temperature'])), 'C',
' {:.2f}'.format(np.std(data ['Temperature'])), 'C')
```

Pri čemu `np.mean` daje prosječnu temperaturu, a `np.std` daje standardnu devijaciju vrijednosti. `' {:.2f}'.format` je opcija formatiranja stringa pomoću koje se prikazuje dva decimalna mjesta.

4.2 Prikaz podataka lifta

Analiza prikazana u dodatku C vizualizira podatke prikupljene mobilnim telefonom koristeći aplikaciju *phyphox*². Korišten je modul koji očitava podatke s akcelerometra u sve 3 osi koordinatnog sustava. Mobilni uređaj bio je prislonjen na bočni panel lifta i pokušano je postaviti ga da stoji okomito na smjer kretanja sa stražnjom stranom priljubljenim na panel

²<https://www.phyphox.org>

kako bi se dobili čim točniji podatci bez unošenja pogreške zbog pomaknutih osi mobitela i lifta. Izmjerene vrijednosti predstavljaju put od prizemlja do 5. kata zgrade na adresi Koparska 58, Pula.

Podatci su zatim spremljeni u .csv datoteku te je ista prenesena na računalo. Datoteka je formatirana na način da ima imena vrijednosti u zaglavlju te su korišteni zadani nazivi, a polja odvojena znakom ";".

Poglavlje 5

Zaključak

U ovom radu prikazan je postupak izrade uređaja za prikupljanje podataka kao i analiza prikupljenih podataka. Sve je urađeno primjenom komponenti s otvorenom i besplatnom dokumentacijom te softwarea koji je isto tako slobodan i besplatan za korištenje, čime je potvrđena hipoteza postavljena u uvodu ovog rada.

Sve ovo moguće je zahvaljujući popularnosti koju su korišteni sustavi postigli zbog svojeg *open source* pristupa radu te su zbog svoje raširenosti i prihvaćenosti, čime su omogućili razvoj zajednice koja podupire takav pristup. Upravo je ta zajednica autor mnogih vodiča, knjiga, kratki demo primjera i ostalih dragocjenih resursa koji omogućavaju savladavanje tematike i ulazak u svijet elektronike i razvoja softwarea čak i relativnim početnicima koji imaju volje za učenje.

Literatura

- [1] R. H. Inc., “What is open source?.” <https://opensource.com/resources/what-open-source>. (3.8.2019.).
- [2] R. R. Panko, “What we know about spreadsheet errors,” *Journal of Organizational and End User Computing (JOEUC)*, vol. 10, no. 2, pp. 15–21, 1998. (3.8.2019.).
- [3] S. Van Der Walt, S. C. Colbert, and G. Varoquaux, “The numpy array: a structure for efficient numerical computation,” *Computing in Science & Engineering*, vol. 13, no. 2, p. 22, 2011.
- [4] B. J. Sauser, R. R. Reilly, and A. J. Shenhar, “Why projects fail? how contingency theory can provide new insights—a comparative analysis of nasa’s mars climate orbiter loss,” *International Journal of Project Management*, vol. 27, no. 7, pp. 665–679, 2009.
- [5] S. Tosi, *Matplotlib for Python developers*. Packt Publishing Ltd, 2009.
- [6] “Matplotlib homepage.” <https://matplotlib.org>. (3.8.2019.).
- [7] “Numpy homepage.” <https://numpy.org/>. (3.8.2019.).
- [8] “Git homepage.” <https://git-scm.com>. (3.8.2019.).
- [9] “Github homepage.” <https://github.com/>. (3.8.2019.).
- [10] “Python homepage.” <https://www.python.org>. (3.8.2019.).
- [11] T. Kluyver, B. Ragan-Kelley, F. Pérez, B. E. Granger, M. Bussonnier, J. Frederic, K. Kelley, J. B. Hamrick, J. Grout, S. Corlay, *et al.*, “Jupyter notebooks—a publishing format for reproducible computational workflows.,” in *ELPUB*, pp. 87–90, 2016.
- [12] F. Perez, B. E. Granger, and J. D. Hunter, “Python: an ecosystem for scientific computing,” *Computing in Science & Engineering*, vol. 13, no. 2, pp. 13–21, 2010.
- [13] H. Koepke, “Why python rocks for research,” *Hacker Monthly*, vol. 8, 2011.

- [14] J. Hunter and D. Dale, “The matplotlib user’s guide,” *Matplotlib 0.90.0 user’s guide*, 2007.
- [15] I. Idris, *NumPy Cookbook*. Packt Publishing Ltd, 2012.
- [16] M. Borkin, K. Gajos, A. Peters, D. Mitsouras, S. Melchionna, F. Rybicki, C. Feldman, and H. Pfister, “Evaluation of artery visualizations for heart disease diagnosis,” *IEEE transactions on visualization and computer graphics*, vol. 17, no. 12, pp. 2479–2488, 2011.

Popis slika

2.1	Usporedba performansi Pythona i NumPy biblioteke	8
3.1	Izgled korištenog hardwarekog sklopa	10
3.2	Shema Adafruit GPS Logger Shield	12
3.3	Shema spoja TMP36 senzora	13
3.4	Vrijednosti senzora bez filtriranja	14
3.5	Vrijednosti senzora sa softwareskim filtriranja	14
3.6	Vrijednosti senzora primjenom kombinacije Sw i Hw filtera	16
4.1	Izrađeni graf kretanja vozila	21

Dodatak A

Programski kod na Arduino
mikroračunalu

```
1 #include <SPI.h>
2 #include <Arduino.h>
3 #include <Adafruit_GPS.h>
4 #include <SoftwareSerial.h>
5 #include <SD.h>
6 #include <avr/sleep.h>
7 #include <Wire.h> // this #include still required because the RTCLib ↗
   depends on it
8 #include "RTCLib.h"
9
10 int voltage;
11 int Temperatura;
12 int TempSenzor = A0;
13
14 #define aref_voltage 3.3
15 float temp[10] = { 0 };
16
17 float i = 0;
18 int n = 0;
19 float median = 0;
20
21 SoftwareSerial mySerial(8, 7);
22 Adafruit_GPS GPS(&mySerial);
23
24 // Set GPSECHO to 'false' to turn off echoing the GPS data to the Serial ↗
   console
25 // Set to 'true' if you want to debug and listen to the raw GPS sentences
26 #define GPSECHO false
27 /* set to true to only log to SD when GPS has a fix, for debugging, keep it ↗
   false */
28 #define LOG_FIXONLY true
29
30 // this keeps track of whether we're using the interrupt
31 // off by default!
32 #ifndef ESP8266 // Sadly not on ESP8266
33 boolean usingInterrupt = false;
34 #endif
35
36 // Set the pins used
37 #define chipSelect 10
38 #define ledPin 13
39
40 File logfile;
41
42 RTC_DS1307 RTC; // define the Real Time Clock object
43 RTC_Millis rtc;
44
45 char timestamp[30];
46 // call back for file timestamps
47 void dateTime(uint16_t* date, uint16_t* time) {
48   DateTime now = RTC.now();
49   sprintf(timestamp, "%02d:%02d:%02d %d/%2d/%2d \n", now.hour(),now.minute ↗
   (),now.second(),now.month(),now.day(),now.year()-2000);
50   Serial.println("yy");
51   Serial.println(timestamp);
52   // return date using FAT_DATE macro to format fields
```

```
53 *date = FAT_DATE(now.year(), now.month(), now.day());
54
55 // return time using FAT_TIME macro to format fields
56 *time = FAT_TIME(now.hour(), now.minute(), now.second());
57 }
58
59 // read a Hex value and return the decimal equivalent
60 uint8_t parseHex(char c) {
61     if (c < '0')
62         return 0;
63     if (c <= '9')
64         return c - '0';
65     if (c < 'A')
66         return 0;
67     if (c <= 'F')
68         return (c - 'A')+10;
69 }
70
71 // blink out an error code
72 void error(uint8_t errno) {
73     /*
74     if (SD.errorCode()) {
75         putstring("SD error: ");
76         Serial.print(card.errorCode(), HEX);
77         Serial.print(',');
78         Serial.println(card.errorData(), HEX);
79     }
80     */
81     while(1) {
82         uint8_t i;
83         for (i=0; i<errno; i++) {
84             digitalWrite(ledPin, HIGH);
85             delay(100);
86             digitalWrite(ledPin, LOW);
87             delay(100);
88         }
89         for (i=errno; i<10; i++) {
90             delay(200);
91         }
92     }
93 }
94
95 void setup() {
96     Wire.begin();
97     if (!RTC.begin()) {
98         Serial.println("RTC failed");
99         while(1);
100 };
101 // connect at 115200 so we can read the GPS fast enough and echo without
102 // also spit it out
103 Serial.begin(115200);
104 Serial.println("\r\nUltimate GPSlogger Shield");
105 pinMode(ledPin, OUTPUT);
106 pinMode(TempSenzor, INPUT); //postavi izvod TempSenzor (A0) kao ulazni
107 analogReference(EXTERNAL); // Koristim 3.3 Vref
```

```
108
109 // make sure that the default chip select pin is set to
110 // output, even if you don't use it:
111 pinMode(10, OUTPUT);
112
113 if (!SD.begin(chipSelect)) {
114     Serial.println("Card init. failed!");
115     error(2);
116 }
117 char filename[15];
118 strcpy(filename, "GPSLOG00.csv");
119 for (uint8_t i = 0; i < 100; i++) {
120     filename[6] = '0' + i/10;
121     filename[7] = '0' + i%10;
122     // create if does not exist, do not open existing, write, sync after write
123     if (! SD.exists(filename)) {
124         break;
125     }
126 }
127
128 logfile = SD.open(filename, FILE_WRITE);
129 if( ! logfile ) {
130     Serial.print("Couldnt create ");
131     Serial.println(filename);
132     error(3);
133 }
134 Serial.print("Writing to ");
135 Serial.println(filename);
136
137 // connect to the GPS at the desired rate
138 GPS.begin(9600);
139
140 // uncomment this line to turn on RMC (recommended minimum) and GGA (fix
141 // data) including altitude
142 //GPS.sendCommand(PMTK_SET_NMEA_OUTPUT_RMCGGA);
143 // uncomment this line to turn on only the "minimum recommended" data
144 GPS.sendCommand(PMTK_SET_NMEA_OUTPUT_RMONLY);
145 // Set the update rate
146 GPS.sendCommand(PMTK_SET_NMEA_UPDATE_1HZ); // 100 millihertz (once every
147 // 10 seconds), 1Hz or 5Hz update rate
148 // Turn off updates on antenna status, if the firmware permits it
149 GPS.sendCommand(PGCMD_NOANTENNA);
150 // the nice thing about this code is you can have a timer0 interrupt go off
151 // every 1 millisecond, and read data from the GPS for you. that makes the
152 // loop code a heck of a lot easier!
153 #ifndef ESP8266 // Not on ESP8266
154     useInterrupt(true);
155 #endif
156 Serial.println("Ready!");
157 }
158 // Interrupt is called once a millisecond, looks for any new GPS data, and
159 // stores it
160 #ifndef ESP8266 // Not on ESP8266
161 ISR(TIMER0_COMPA_vect) {
162     char c = GPS.read();
```



```
161 // if you want to debug, this is a good time to do it!
162 #ifdef UDR0
163     if (GPSECHO)
164         if (c) UDR0 = c;
165         // writing direct to UDR0 is much much faster than Serial.print
166         // but only one character can be written at a time.
167 #endif
168 }
169
170 void useInterrupt(boolean v) {
171     if (v) {
172         // Timer0 is already used for millis() - we'll just interrupt somewhere
173         // in the middle and call the "Compare A" function above
174         OCR0A = 0xAF;
175         TIMSK0 |= _BV(OCIE0A);
176         usingInterrupt = true;
177     }
178     else {
179         // do not call the interrupt function COMPA anymore
180         TIMSK0 &= ~_BV(OCIE0A);
181         usingInterrupt = false;
182     }
183 }
184 #endif // ESP8266
185
186 // function to sort the array in ascending order
187 void Array_sort(float *array, int n)
188 {
189     // declare some local variables
190     int i = 0, j = 0, temp = 0;
191     for (i = 0; i < n; i++)
192     {
193         for (j = 0; j < n - 1; j++)
194         {
195             if (array[j] > array[j + 1])
196             {
197                 temp = array[j];
198                 array[j] = array[j + 1];
199                 array[j + 1] = temp;
200             }
201         }
202     }
203 }
204
205 float Find_median(float array[], int n)
206 {
207     float median = 0;
208     // if number of elements are even
209     if (n % 2 == 0)
210         median = (array[(n - 1) / 2] + array[n / 2]) / 2.0;
211     // if number of elements are odd
212     else
213         median = array[n / 2];
214     return median;
215 }
216
```

```
217 void loop(){
218   DateTime now = rtc.now();
219   if (! usingInterrupt) {
220     // read data from the GPS in the 'main loop'
221     char c = GPS.read();
222     // if you want to debug, this is a good time to do it!
223     if (GPSECHO)
224       if (c) Serial.print(c);
225   }
226
227   // if a sentence is received, we can check the checksum, parse it...
228   if (GPS.newNMEAreceived()) {
229     char *stringptr = GPS.lastNMEA();
230
231     if (!GPS.parse(stringptr)) // this also sets the newNMEAreceived() flag ↗
232       return; // we can fail to parse a sentence in which case we should just ↗
233       wait for another
234
235     // Sentence parsed!
236     Serial.println("OK");
237     if (LOG_FIXONLY && !GPS.fix) {
238       Serial.print("No Fix");
239       return;
240     }
241
242     float voltage = analogRead(TempSenzor) * 3.3; //ocitava vrijednosti ↗
243     izvoda (A0)
244     voltage /= 1024.0; //10bit ADC
245     float Temperatura = (voltage - 0.5) * 100;
246     Serial.print("Trenutno: ");
247     Serial.println(Temperatura);
248
249     // Rad. lets log it!
250     Serial.println("Log");
251
252     char tempBuff[5];
253     dtostrf(Temperatura,0,2,tempBuff);
254     uint8_t tempSize = strlen(tempBuff);
255
256     //logfile.flush();
257
258     // ovaj blok kao dela pa pomalo s tim :-)
259     uint8_t stringsize = strlen(stringptr);// + tempSize;
260     if (stringsize != logfile.write((uint8_t *)stringptr, ↗
261     stringsize)) //write the string to the SD file
262       error(4);
263     if (strstr(stringptr, "RMC") || strstr(stringptr, "GGA") ) logfile.flush ↗
264     ();
265     logfile.write(tempBuff);
266     Serial.println();
267   }
268 }
```

Dodatak B

**Analiza podataka kretanja
vozila**

Analiza Kretanja Vozila

September 14, 2019

1 Analiza podataka kretanja vozila iz .csv filea

Demo kako uz pomoc python programskog jezika i *matplotlib* biblioteke za prikaz grafova

Prvo uvezemo potrebne biblioteke

```
[1]: import pandas as pd
import matplotlib.pyplot as plt
import matplotlib as mpl
from numpy import genfromtxt, arange, sin, pi
from matplotlib import style
from matplotlib import dates as mpl_dates
import numpy as np
from pandas.plotting import register_matplotlib_converters
register_matplotlib_converters()
```

Unese se ime datoteke s podacima i mapiraju se polja sukladno zapisanome.

U ovom primjeru podaci su razdvojeni s znakom ',' ali cesti je slucaj kada su podaci odvojeni nekim drugim znakom te se to treba posebno naznaciti kako bi program znao granice izmedu polja.

```
[2]: filename='GPSLOG10.CSV'
#plt.style.use('ggplot')
data=pd.read_csv(filename, header=None, delimiter=',',
↳names=['Sentence', 'Time', 'Validity', 'Latitude', 'NS',
↳'Longitude', 'EW', 'Speed', 'Direction', 'Date',
↳'NA1', 'NA2', 'Checksum', 'Temperature'])
```

1.1 Line plot

Sada smo spremni za prikazati prikupljene podatke. Prvo mozemo prikazati jednostavan s/t graf - brzinu u vremenu. Kako je brzina zapisana u cvorovima, a mi je zelimo prikazati u km/h potrebno izvršiti konverziju. 1 nauticna milja odgovara 1.852 km.

Svaki graf treba imati oznacene osi. S komandom `plt.xlabel` i `plt.ylabel` oznacili smo osi grafa i analogno tome imenovan je i graf kako bi citatelj znao to graf predstavlja. Naravno, pojedinačni grafovi se mogu posebno spremi u visokoj rezoluciji i zeljenom formatu za kasniju upotrebu.

```
[3]: #otvori graf u novom prozoru
      #%matplotlib qt
      plt.plot(data['Time'],data['Speed']*1.852, 'b-',label='Brzina')

      plt.legend(loc='upper left')
      plt.xlabel ('time')
      plt.ylabel ('v [km/h]')
      plt.title('Brzina kretanja vozila')
      #plt.savefig('GrafKretanjaBrzineVozila.png',format='png', bbox_inches='tight',
      →dpi=100)
```

```
[3]: Text(0.5, 1.0, 'Brzina kretanja vozila')
```

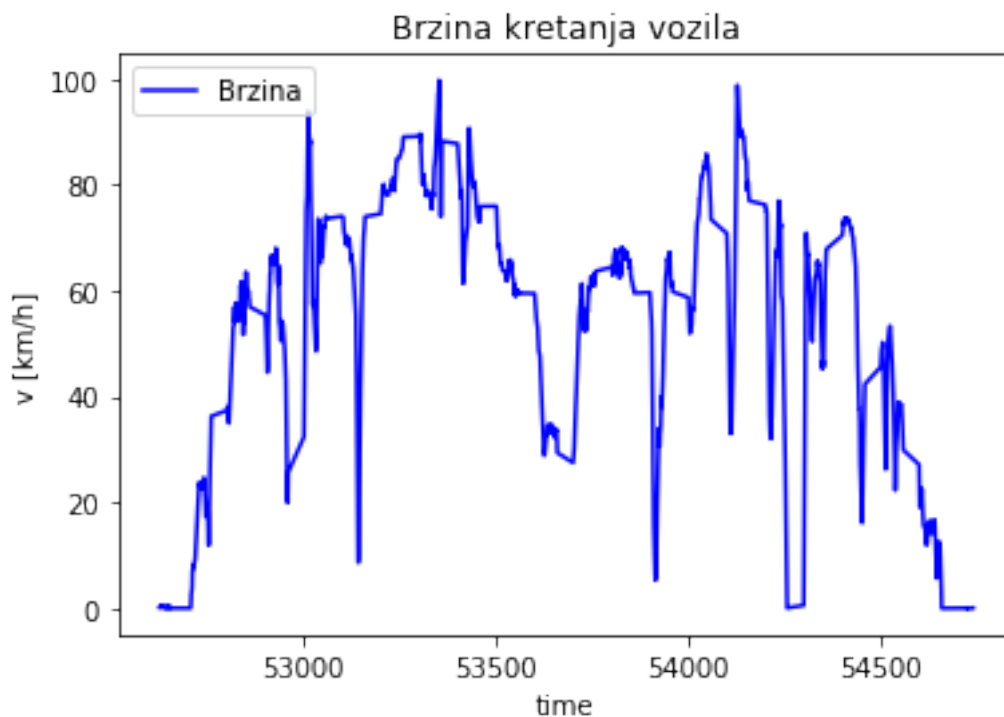

Dodatno se mogu izracunati i pogledati razni podaci koje nas zanimaju.

Ako npr. zelimo znati koja je bila maksimalna brzina kojom se vozilo kretalo to se moze vidjeti na sljedeci nacin:

```
[4]: print('Maksimalna brzina = ',np.max(data['Speed']*1.852) , 'km/h')
```

Maksimalna brzina = 99.73020000000001 km/h

Ako nas zanimaju podaci o temperaturi moguće je čak koristiti i ugrađene statističke funkcije za izracunati zeljene podatke

```
[8]: # prikazi graf inline
      %matplotlib inline
```

```

plt.rcParams["figure.figsize"] = (10,5)
plt.plot(data['Time'],data['Temperature'], 'g', linewidth=2,label='Temperatura')

plt.legend(loc='upper left')
plt.xlabel ('time')
plt.ylabel ('$\\Theta \\, [^\\circ C]$')
plt.title('Temperatura tokom puta')

print ('Minimalna temperatura: ',np.min(data['Temperature']), 'řC')
print ('Maximalna temperatura: ',np.max(data['Temperature']), 'řC')
print ('Razlika temperature: ',np.max(data['Temperature']) - np.
    →min(data['Temperature']), 'řC')
print ('Razlika temperature: ', '{:.2f}'.format(np.ptp(data['Temperature'])),
    →'řC')
print ('Prosjecna temperatura: ', '{:.2f}'.format(np.
    →mean(data['Temperature'])), 'řC ś ',
    '{:.2f}'.format(np.std(data['Temperature'])), 'řC')

```

Minimalna temperatura: 25.73 řC
 Maximalna temperatura: 27.99 řC
 Razlika temperature: 2.2599999999999998 řC
 Razlika temperature: 2.26 řC
 Prosjecna temperatura: 26.64 řC ś 0.57 řC

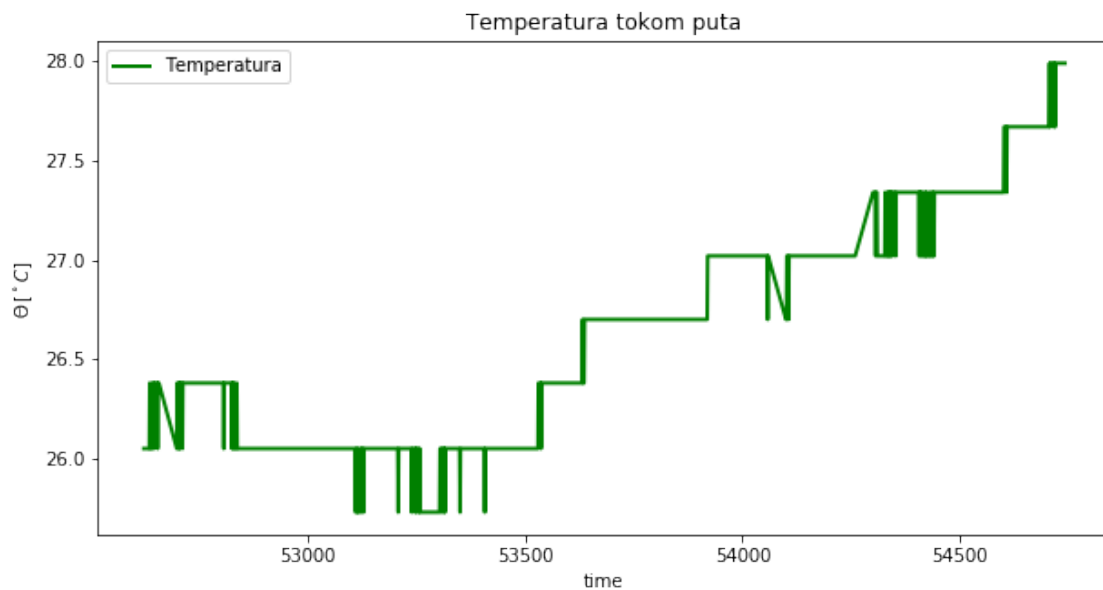

Ako elimo plotati ove dvije veliine na istom grafu da vizualno utvrdimo postojanje korelacije moemo kreirati subplot

```
[6]: fig, ax1 = plt.subplots()
plt.title('brzina i temperatura tokom puta')

l1,=ax1.plot(data['Time'],data['Speed']*1.852, 'b-', label='Speed')
ax1.set_xlabel('time')
ax1.set_ylabel('v [km/h]', color='b')
ax1.tick_params('y', colors='b')

ax2 = ax1.twinx()
l2,=ax2.plot(data['Time'],data['Temperature'], 'g', alpha=0.7,
→label='Temperature')
ax2.set_ylabel('$\Theta$, [^\circ C]$', color='g')
ax2.tick_params('y', colors='g')

plt.legend([l1, l2],["Speed", "Temperature"])
```

[6]: <matplotlib.legend.Legend at 0x1146096d8>

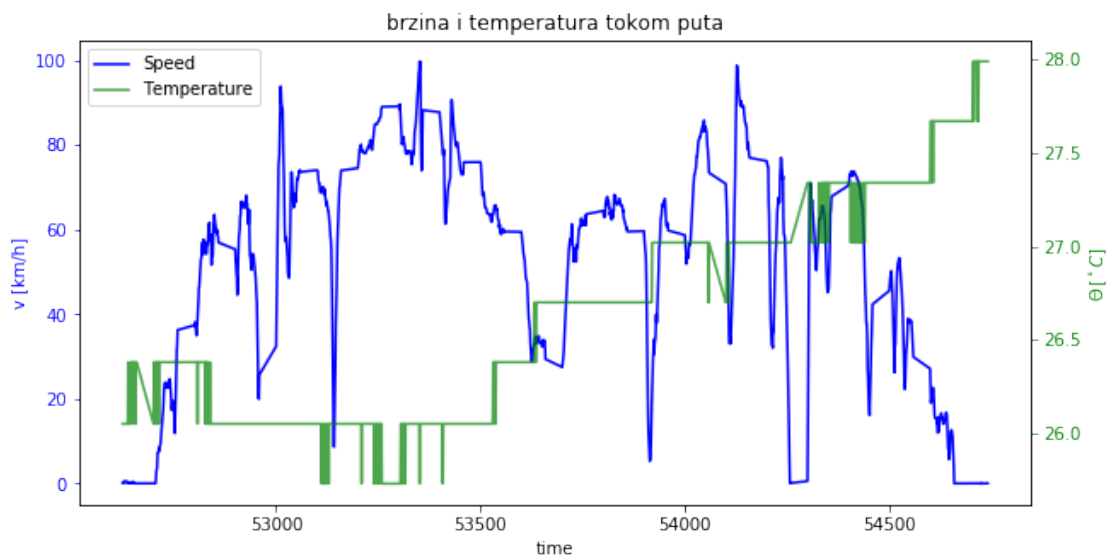

Uvidom u graf ne mozemo vizualno utvrditi postojе zavisnosti jedve velicine o drugoj, ali se moze primjetiti trend porasta temperature s vremenom. Koji je tocan uzrok tome treba dodatno istraziti sto nije predmet ovog rada.

1.2 Scatter plot

Koristeci funkciju *scatter* koji za razliku od *line* ne spaja susjedne toke linijom moemo prikazati kretanje vozila u koordinatnom sustavu.

Dodavanjem vrijednosti parametru *c* (color) moemo prikazati i dodatnu dimenziju, a to je u ovom sluaju brzina kretanja prikazana putem obojene skale.

```

[7]: plt.rcParams["figure.figsize"] = (10,8)
fig, ax = plt.subplots()

p=ax.scatter(data['Longitude'],data['Latitude'],c=data['Speed']*1.
→852,marker='o',cmap='jet')
#RdYlGn, jet, viridis // _r - rev
fig.colorbar(p)

plt.xlabel ('Longitude')
plt.ylabel ('Latitude')
plt.title('Pozicija i brzina objekta')

```

```

[7]: Text(0.5, 1.0, 'Pozicija i brzina objekta')

```

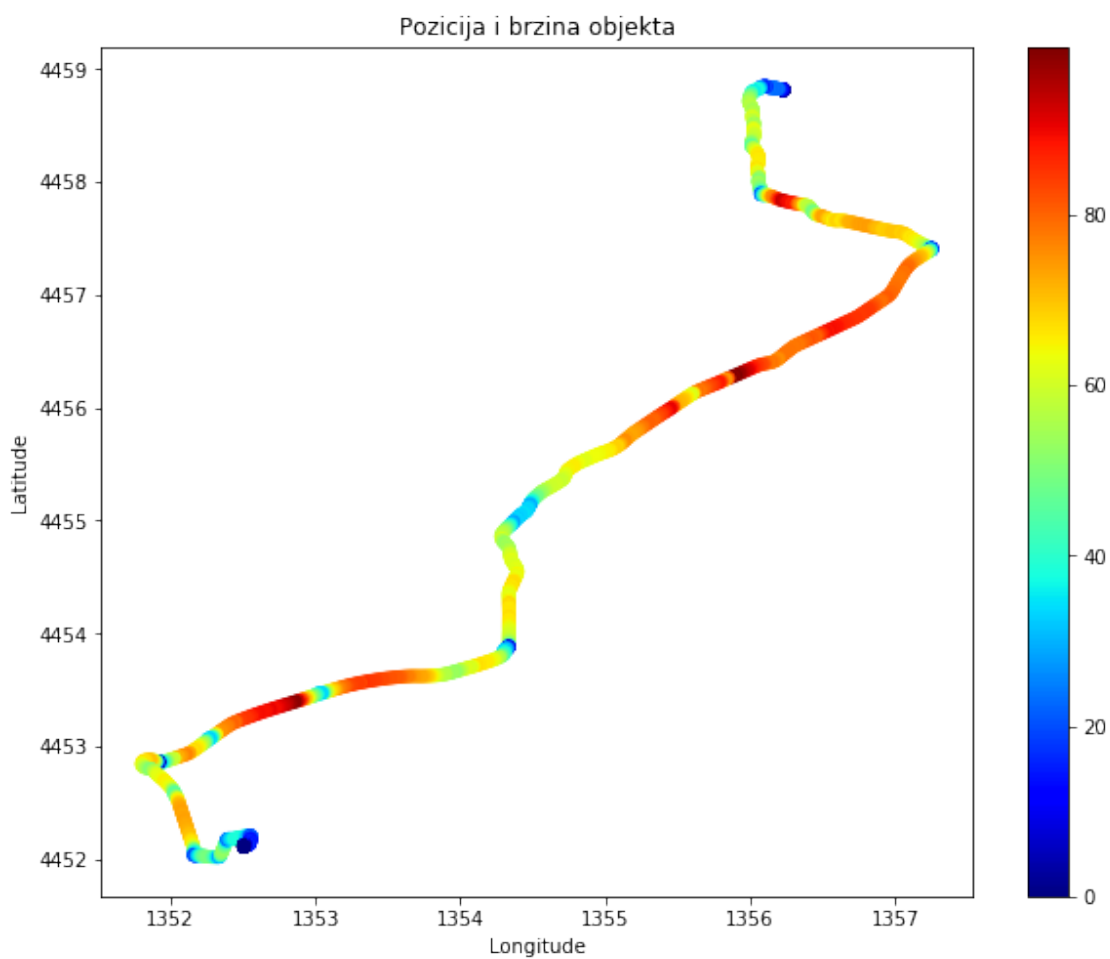

Dodatak C

Vizualizacija podataka
kretanja lifta

Kretanje Lifta

September 6, 2019

1 Kretanje lifta i prikaz ubrzanja

Ova analiza prikazuje primjer vizualizacije podataka prikupljenih koristei phyphox aplikaciju dostupnu za mobilne telefone. Vie onformacija o ovoj aplikaciji moe se pronai na: <https://phyphox.org/>

Na slici je prikazan koordinatni sustav kojeg koristi aplikacija

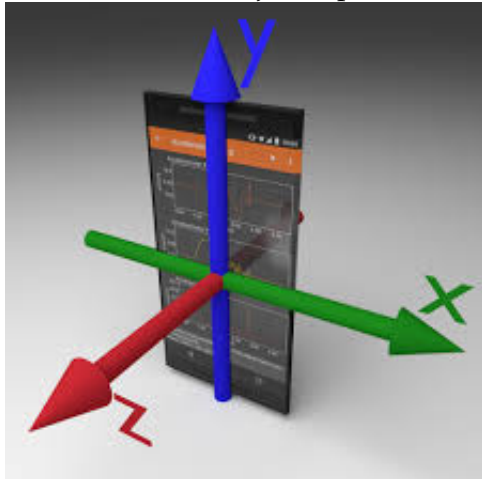

Podaci su zatim spremljeni u .csv datoteku i preneeni na raunalo. Datoteka je formatirana na nain da ima imena vrijednosti u zaglavlju te su koriteni zadani nazivi, a polja su odvojena znakom “,”

Kao i u predhodnoj analizi potrebno je prvo uitati potrebne module

```
In [1]: import pandas as pd
import numpy as np
import matplotlib.pyplot as plt
from matplotlib import style
```

Unese se ime datoteke s podacima u varijablu *filename* koristei jednostuke navodne znakove

```
In [2]: filename='Lift.csv'
plt.style.use('ggplot')
data=pd.read_csv(filename, delimiter=';')
```

```
In [3]: #otvori graf u novom prozoru
#%matplotlib qt
```

```

plt.rcParams["figure.figsize"] = (15,25)
fig, axs = plt.subplots(4, sharex=True, sharey=True)

axs[0].plot(data['Time (s)'],data['Linear Acceleration x (m/s^2)'], 'g-',linewidth=0.4)
axs[0].set_title('Linear Acceleration x')
axs[0].set_ylabel='g [ $m/s^2$ ']

axs[1].plot(data['Time (s)'],data['Linear Acceleration y (m/s^2)'], 'b-',linewidth=0.4)
axs[1].set_title('Linear Acceleration y')
axs[1].set_ylabel='g [ $m/s^2$ ']

axs[2].plot(data['Time (s)'],data['Linear Acceleration z (m/s^2)'], 'r-',linewidth=0.4)
axs[2].set_title('Linear Acceleration z')
axs[2].set_ylabel='g [ $m/s^2$ ']

axs[3].plot(data['Time (s)'],data['Absolute acceleration (m/s^2)'], 'k-',linewidth=0.4)
axs[3].set_title('Absolute acceleration  $\sqrt{x^2+y^2+z^2}$ ')
axs[3].set_ylabel='|g| [ $m/s^2$ ']

for ax in axs.flat:
    ax.set(xlabel='time [s]')

```

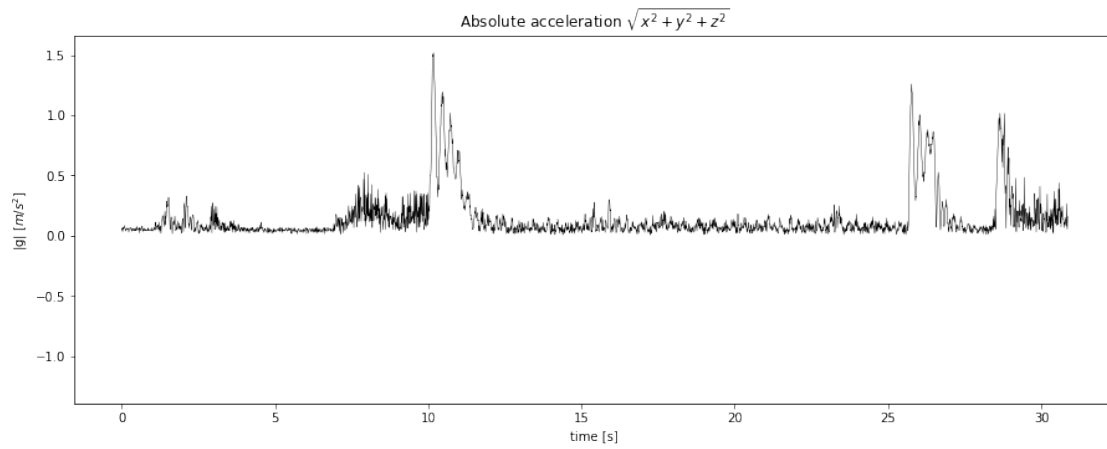
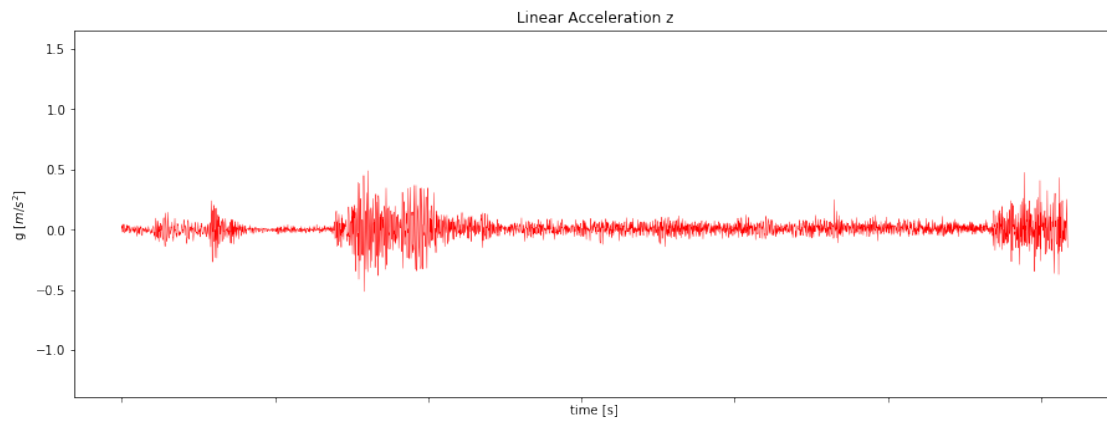
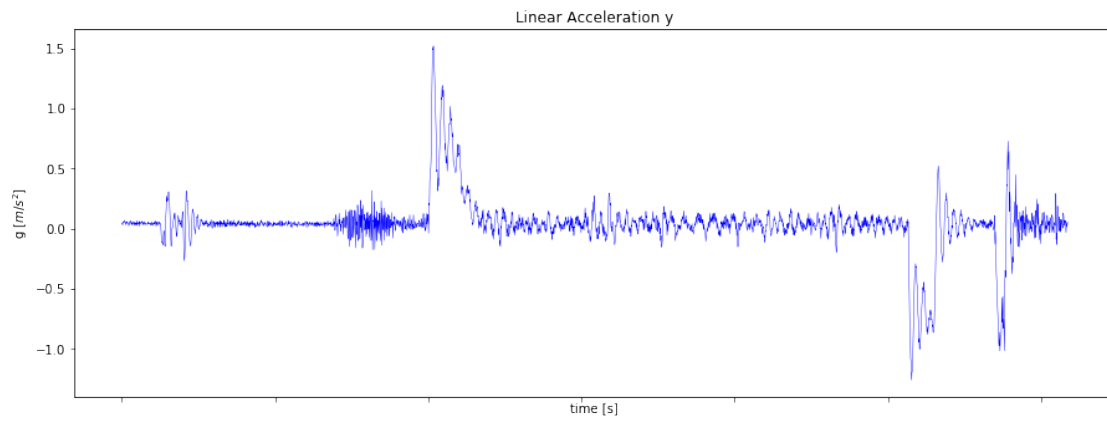
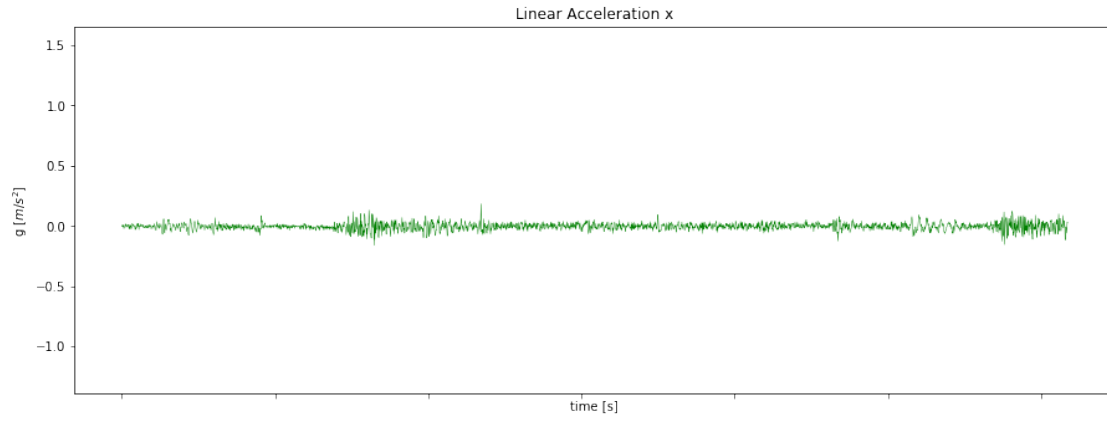

Za probu zgodno je probati izraditi predhodne grafove ali uz izmjenu da pojedini grafovi nemaju istu visinu ordinate vec se automatski prilagode rasponu vrijednosti koristeći zamjenjujuci sljedecu liniju koda

```
fig, axs = plt.subplots(4, sharex=True, sharey=False)
```

S obzirom da je defaultna vrijednost tog parametra *False* moe se i izostaviti te pisati samo

```
fig, axs = plt.subplots(4, sharex=True)
```

Proučiti kako ta promjena utjece na percepciju vrijednosti i vizualizaciju podataka